

2. 使用条件

苹果手机限定：4s 及以上型号，系统版本 iOS6 及以上

安卓手机限定：系统为 4.3 版本及以上，手机蓝牙版本为 4.0。

3. 苹果操作指南（以下图片截图：iPhone6，iOS8.3）

1. 在 AppStore 下载 LightBlue 软件；



2. 如果蓝牙关闭时，请打开蓝牙；

3. 打开“LightBlue”下拉，开始自动搜索，搜索到名称为“BT05”。

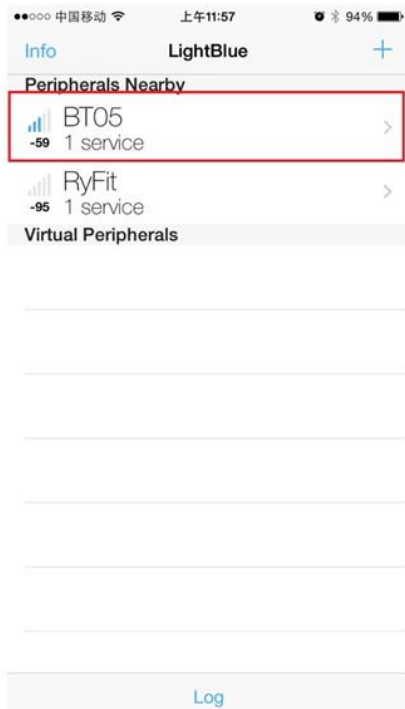

4. 点击“BT05”进入下页面：



5. 下翻, 显示下页面, 点击, 进入收发界面；

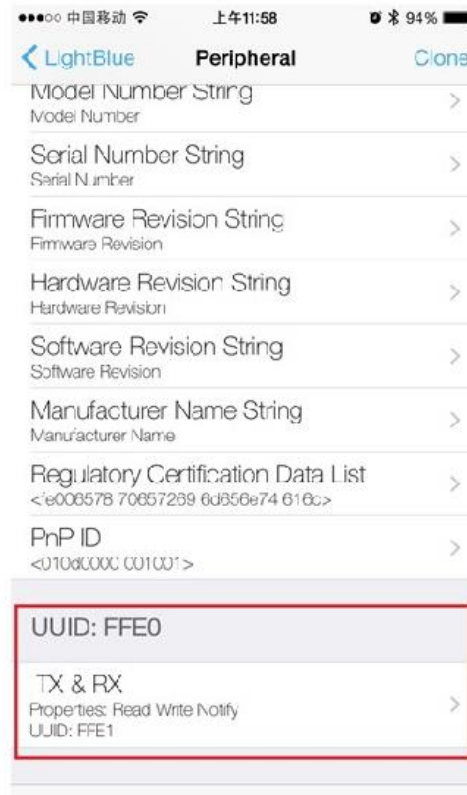

6. 点击“Listen for notifications”，接收串消息。

点击“write new value”，发送串口数据。

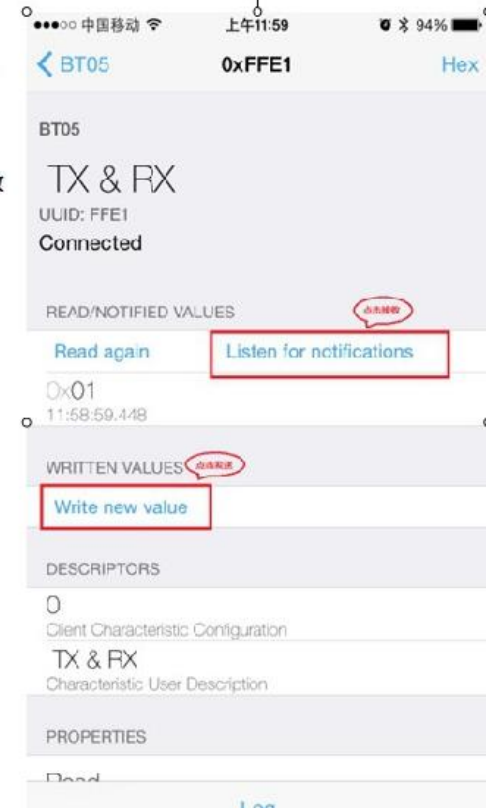

7. 读取和写入的数据如



8. 注：点击“Hex”可以选择不同输入或读取不同的字符串

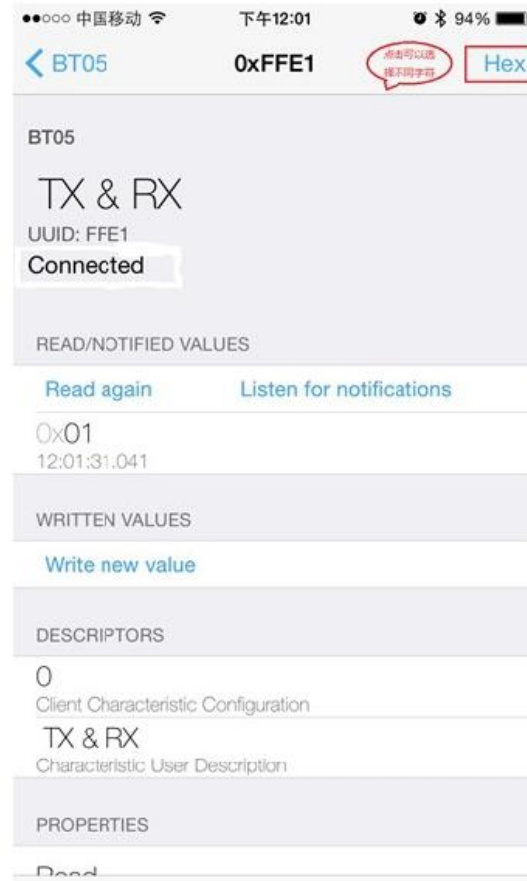

9. 有些 IOS 版本为



点击“0x2AF1”，发送串口消息。

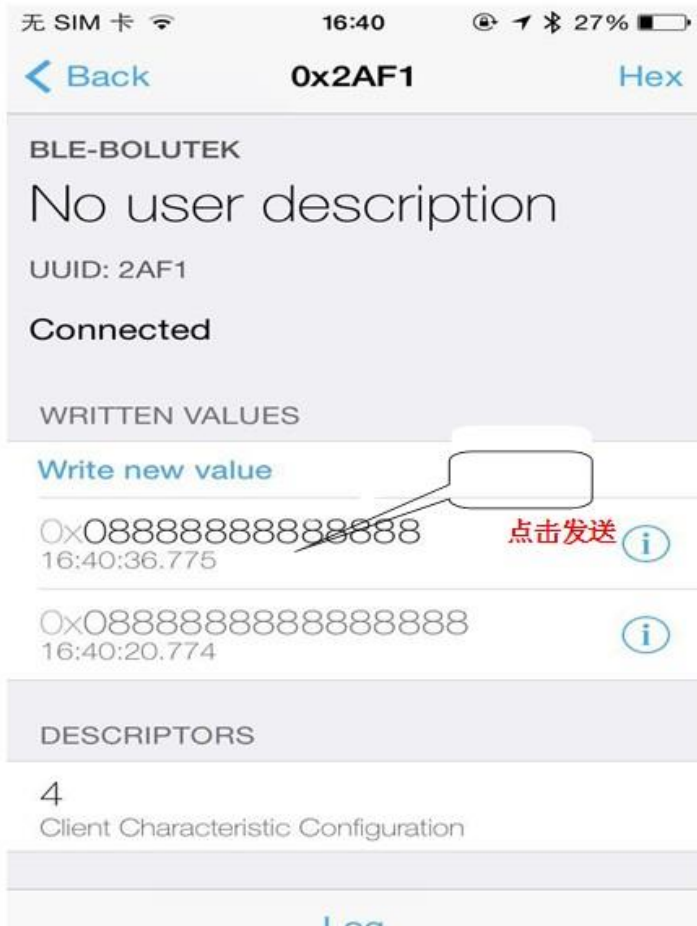

点击“0x2AF0”，接收串口消息

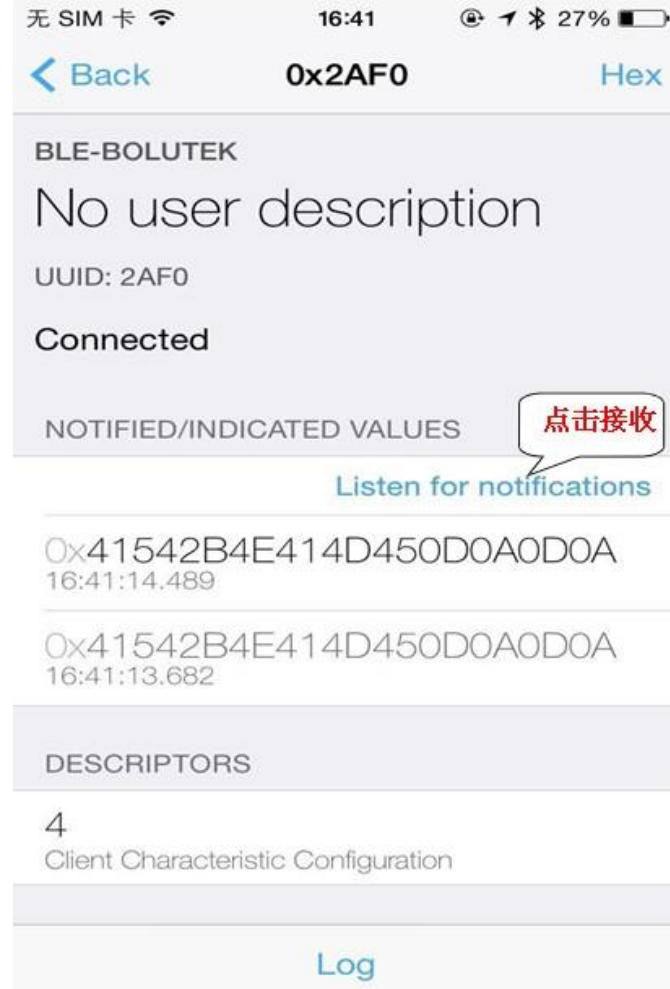

4.0 模块 AT 指令测试方法

prefix = 0x00 = "urn:schemas-microsoft-com:office:office"

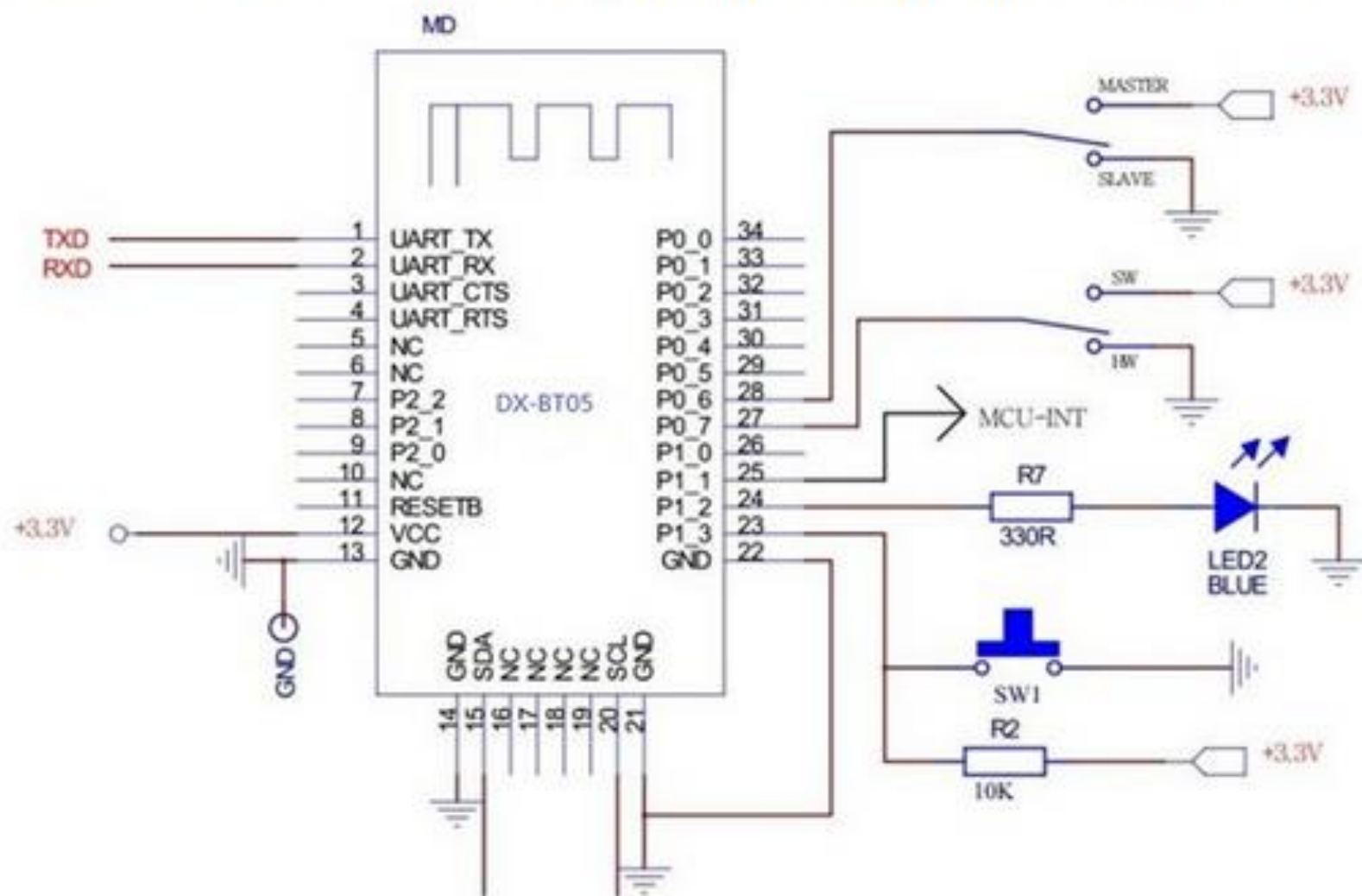

打开设备管理器，带有 USB-to-Serial Comm Port 字样。就是我们要使用的端口。

